

电流互感器(20A)

Current Sense Transformers (20A)

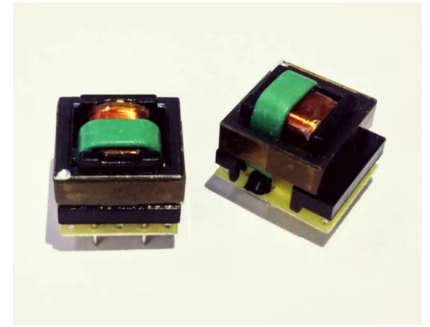

- 环境温度为-40℃~ +105℃（工业级），-55℃~ +125℃（军工级）；
- 工作频率范围为50kHz~1500kHz；
- 封装尺寸：20mm×18mm×19mm max；
- 额定电流：20A
- 典型应用：开关电源



电性能参数25℃

产品型号	匝比 (N) Pri: Sec	额定电流 (A) I _{lin}	最大直流电阻 (mΩ)		电感 Sec (uH Min) 100kHz 0.1V	工作频率范围 (kHz)	介质耐电压 (Vrms) Pri To Sec
			Pri	Sec			
CST50/20A-EE16-1 CST50/20A-EE16-2	1:50	20A	0.43	79	1875	2-500	1500
CST60/20A-EE16-1 CST60/20A-EE16-2	1:60	20A	0.43	112	2700	2-500	1500
CST70/20A-EE16-1 CST70/20A-EE16-2	1:70	20A	0.43	158	3675	2-500	1500
CST80/20A-EE16-1 CST80/20A-EE16-2	1:80	20A	0.43	196	4800	1-500	1500
CST100/20A-EE16-1 CST100/20A-EE16-2	1:100	20A	0.43	352	7500	1-500	1500
CST125/20A-EE16-1 CST125/20A-EE16-2	1:125	20A	0.43	514	11719	1-500	1500
CST150/20A-EE16-1 CST150/20A-EE16-2	1:150	20A	0.43	2318	16875	1-500	1500
CST200/20A-EE16-1 CST200/20A-EE16-2	1:200	20A	0.43	3800	30000	1-500	1500

CSTXX/20A-EE16-1

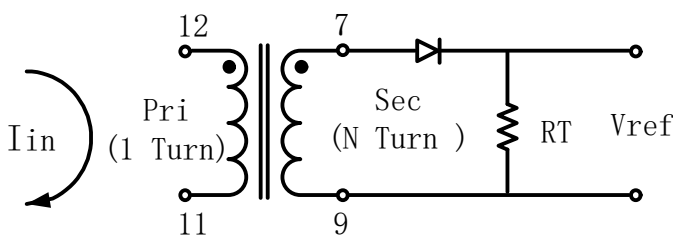

CSTXX/20A-EE16-2

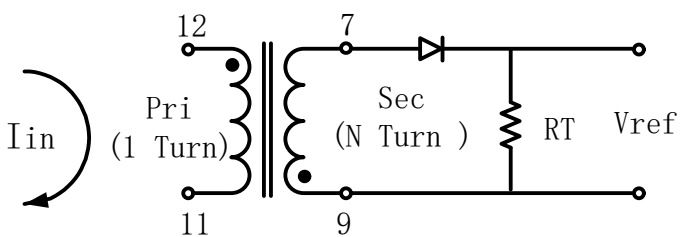

1. 产品的温度(环境温度加上温升)必须在规定的工作温范围。
2. 最大额定电流与产品温升有关, 在没有辅助冷却的情况下, DC电流将导致高出40℃左右的温升。
3. 要计算最大电阻(Rt)的值, 请使用以下公式:

$$R_t (W) = V_{ref} * N / (I_{peak_primary})$$

4. 产品的峰值通量密度必须保持在2000高斯以下。
要计算
单极电流的峰值通量密度, 请使用以下公式:

$$B_{pk} = 3.16 * V_{ref} * (D_{Max}) * 10^5 / (N * f_{kHz})$$
 *对于双极电流应用, 将Bpk(如上计算)除以2。

电流互感器(20A) Current Sense Transformers (20A)

- 5. 产品符合ROHS标准要求, 如需订购非ROHS的产品, 采购时请说明。
- 6. 产品采用珍珠棉泡沫包装, 每箱500只。

温升与电流关系曲线

Temperature Rise vs Current

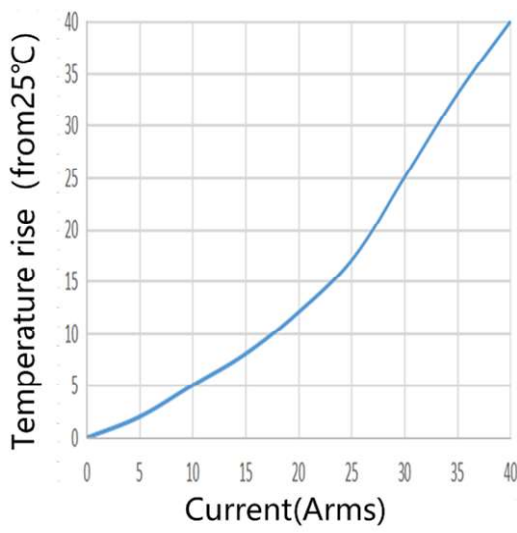

引脚定义

Pinouts

GSTXX/20A-EE16-1/2

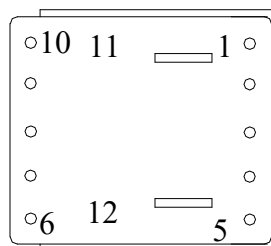

底视图

封装尺寸

Dimensions

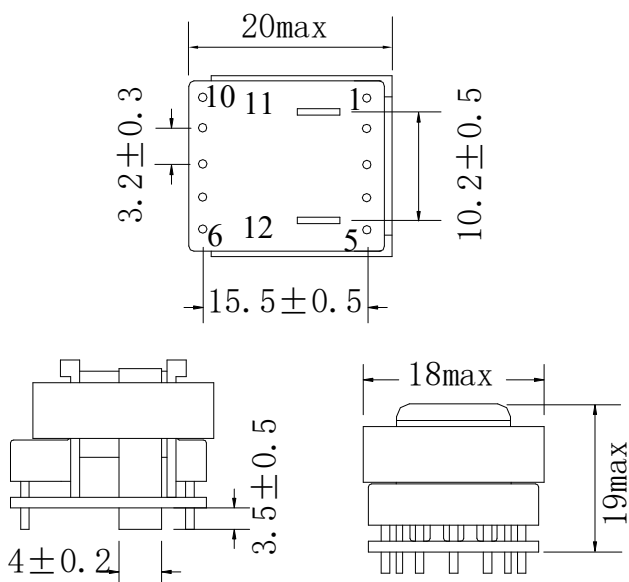

推荐焊盘

Recommended Land Pattern

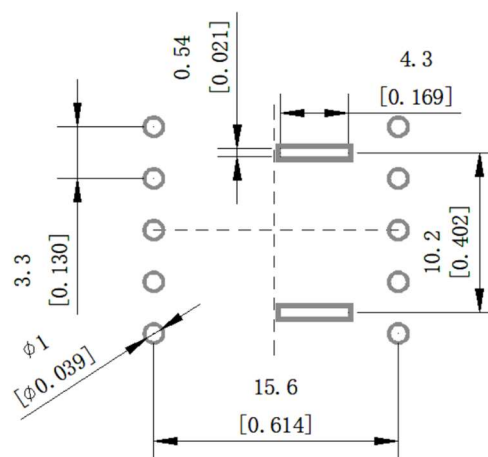

青岛杰瑞康达电子有限公司
 公司网址: <http://www.jrkddz.com>
 公司邮箱: honestkd@126.com
 公司电话: 0532-87051085
 公司地址: 山东省青岛市李沧区九水东路130号

Qingdao Jieruikangda electronics co., Ltd.
 Web: <http://www.jrkddz.com>
 E-mail: honestkd@126.com
 Tel: 0532-87051085
 Address: No. 130 Jiushui East Road, Licang District, Qingdao City, Shandong Province

市场部: 18661657027
 技术部: 13811957289

Marketing department: 18661657027
 Technical department: 13811957289